

# 男子一般 (1)

1	上丸天	岡山	俊海	介斗	(京都府)	Up Rise		川山	崎本	浩貴	希大	(京都府)	ワタキューセイモア	32
2	天神	野田	叶陽	夢飛	(大阪府)	one team		山尾	崎水	陽愛	介亮	(愛知県)	名大クラブ	33
3	中福	村田	村壯	希音	(愛知県)	中部電力愛知	0	田本	中願	大平	(大阪府)	りんくうSTC	34	
4	中倉	倉野	有彰	晴人	(学連)	愛媛大学	3	海岸	野田	陽瑛	稀翔	(学連)	関西外国語大学	35
5	大原	鳥	琉誠	弥	(徳島県)	徳島アカエムクラブ	0	平伊	泉藤	拓海	(大阪府)	りんくうSTC	36	
6	阿西	部川	徹雄	堯平	(学連)	関西外国語大学	1	中濱	地佐	凱晃	士輔	(和歌山県)	粉河KTC	37
7	井中	村匡	匡起	優斗	(宮崎県)	スマッシュイグチ	1	岩盛	岡井	和昂	樹生	(徳島県)	きのくに信用金庫	38
8	北安	村藤	匡起	優斗	(三重県)	BANZ	1	白真	井柄	春太	希太郎	(徳島県)	日垂化学工業	39
9	千北	本田	奏惠	紹陸	(大阪府)	Panasonic	3	長井	田上	晴貴	桃貴	(山口県)	同志社大学	40
10	佐垣	藤迫	孝一	誉志	(大阪府)	ルーセント大阪	1	井豊	上川	晴貴	桃貴	(熊本県)	UBE	41
11	浅中	野田	深志	志団	(愛知県)	松葉クラブ	2	上田	西村	泰雅	壮雅	(奈良県)	郡山クラブ	42
12	竹河	下人	竜平	旦平	(岡山県)	ZERO	R	児森	内村	颯空	生	(愛知県)	中部電力愛知	43
13	岡井	井宏	次瑛	己翔	(高知県)	三井E&S	0	堀河	村原	叶僚	太優	(学連)	熊本学園大学	44
14	中山	根金	廣秀	基己	(広島県)	小津クラブ	1	杉小	池車	旺雅	智瑛	(香川県)	琴平特戦隊	45
15	雁平	久保	雄大	弥斗	(徳島県)	波多クラブ	0	小六	仲川	晴智	瑛士	(徳島県)	永遠クラブ	46
16	樋村	口上	嘉遥	斗尋	(山口県)	ツイスター	1	松山	本下	常岡	紘平	(大阪府)	上宮高校	47
17	伊坂	藤本	遥千	尋	(兵庫県)	ごうたま	3	山常	山上	紘平	司蓮	(愛知県)	東ソー南陽	48
18	鈴木	大原	礼尚	樹哉	(和歌山県)	東ソー南陽	3	山常	山上	紘平	司蓮	(愛知県)	東ソー南陽	49
19	高相	井馬	元良	麟	(奈良県)	NEXT	1	山常	山上	紘平	司蓮	(愛知県)	東ソー南陽	50
20	藤守	山下	風雅	央輝	(京都府)	和歌山県庁	1	山常	山上	紘平	司蓮	(愛知県)	東ソー南陽	51
21	山中	越智	村大	義稀	(奈良県)	高田商業高校	2	山常	山上	紘平	司蓮	(愛知県)	東ソー南陽	52
22	野野	鬼頭	川健	太紀	(学連)	星城大学	2	山常	山上	紘平	司蓮	(愛知県)	東ソー南陽	53
23	松山	下上	雅真	樹斗	(香川県)	なかよしクラブ	1	山常	山上	紘平	司蓮	(愛知県)	東ソー南陽	54
24	波江	野橋	直飛	鳥磨	(京都府)	京都第二赤十字病院	1	山常	山上	紘平	司蓮	(愛知県)	東ソー南陽	55
25	大野	橋内	田楓	人斗	(徳島県)	うずしおクラブ	1	山常	山上	紘平	司蓮	(愛知県)	東ソー南陽	56
26	知野	見川	大優	輝紀	(愛知県)	東邦ガス	1	山常	山上	紘平	司蓮	(愛知県)	東ソー南陽	57
27	荒横	内山	川智	弘来	(愛媛県)	東邦ガス	1	山常	山上	紘平	司蓮	(愛知県)	東ソー南陽	58
28	石奥	石奥	谷空	光	(山口県)	日本製鉄大分	1	山常	山上	紘平	司蓮	(愛知県)	東ソー南陽	59
29	長林	佐太郎			(徳島県)	日本製鉄大分	1	山常	山上	紘平	司蓮	(愛知県)	東ソー南陽	60
30					(徳島県)	日本製鉄大分	1	山常	山上	紘平	司蓮	(愛知県)	東ソー南陽	61
31					(徳島県)	日本製鉄大分	1	山常	山上	紘平	司蓮	(愛知県)	東ソー南陽	61

# 男子一般 (2)

62	石井 佑一 (岡山県)	ENEOS	北高野 敦貴 (京都府)	ワタキューセイモア	93
63	前田 晃汰 (兵庫県)	川崎重工明石	野村 藤輝 (愛知県)	新東工業	94
64	押谷 武真 (学連)	星城大学	伊藤 拓真 (広島県)	ごうたま CJB	95
65	二階堂 和真 (大阪府)	Up Rise Club	上角 前川 晃輝 (三重県)	東ソー四日市	96
66	森谷 椋太 (大分県)	たまごクラブ	江川 井亮 (学連)	天理大学	97
67	河村 侑巨 (愛知県)	ToSS	岩井 重祐 (山口県)	UBE	98
68	比叅 斗弥 (山口県)	琴平特戦隊	實内 久野 文蒼 (大分県)	大商鬼魂会	99
69	伊藤 土瑠 (愛媛県)	トヨタ車体	加藤 藤田 唯顯 (大阪府)	Up Rise Club	100
70	坂田 真咲 (山口県)	東ソー南陽	塩田 中川 翔昌 (兵庫県)	伊丹クラブ	101
71	後藤 準弥 (愛媛県)	道後・八千代クラブ	西田 井 善人 (学連)	四国大学	102
72	築田 亮陽 (三重県)	ヨシザワクラブ	藤大 高橋 洗太 (岡山県)	K'sグループ	103
73	福本 優心 (高知県)	明德義塾高校	越智 林 誠太 (愛知県)	中部電力愛知	104
74	林寿 李稀 (兵庫県)	清流クラブ	小林 南原 柊音 (徳島県)	ミヤタスポーツ	105
75	大隅 良輔 (愛知県)	Match	川柳 浩平 (大阪府)	平野ソフトテニス連盟	106
76	西原 岳良 (広島県)	中部電力愛知	小柳 佑真 (学連)	T・Mクラブ	107
77	山口 大志 (大阪府)	マツダ	山本 拓飛 (長崎県)	十八親和銀行	108
78	島谷 公介 (愛知県)	八尾市ソフトテニス協会	本倉 健太郎 (広島県)	NTT西日本	109
79	柴永 貴太 (香川県)	フェニックスクラブ	岡 宙樹 (香川県)	フェニックスクラブ	110
80	天濱 涼基 (徳島県)	JR四国	北好 優樹 (兵庫県)	兵庫フレンドリークラブ	111
81	矢藤 龍之介 (愛知県)	うずしおクラブ	荒井 勇人 (大阪府)	四條驛市ソフトテニス連盟	112
82	片岡 暁紀 (山口県)	東邦ガス	大谷 孔太 (愛知県)	愛知学院大学	113
83	大戸 勝喜 (京都府)	UBE	中岡 昇太郎 (徳島県)	トヨタ自動車	114
84	藤井 一輝 (学連)	城陽テニスクラブ	近藤 和莉 (宮崎県)	つるぎ高校	115
85	内藤 真治 (学連)	京都市役所	西辻 禮希 (大阪府)	ルーセント大阪	116
86	松田 博史 (大阪府)	長崎国際大学	池上 陽介 (三重県)	大阪ガス	117
87	澤田 将毅 (徳島県)	東大阪市ソフトテニス協会	藤掛 志斗 (広島県)	ヨシザワ	118
88	山永 晃平 (愛知県)	豊田自動織機	山田 喜太 (大阪府)	フェニックス	119
89	徳森 靖貴 (徳島県)	脇町高校	浅野 祐輝 (徳島県)	羽曳野市ソフトテニス連盟	120
90	福原 真汰 (学連)	広島修道大学	中辻 元尚 (京都府)	うずしおクラブ	121
91	吉田 佑也 (兵庫県)	龍野クラブ	水谷 幸一 (学連)	関西外国語大学	122
92	奥谷 拓仁 (香川県)	尽誠学園高校	杉原 悠希 (愛知県)	菊石クラブ	123
93	田圭 奏佑 (三重県)	ヨシザワ	松本 希佳 (山口県)	東ソー南陽	124
94	白岡 祐也 (学連)	広島修道大学	原田 蒼久 (岡山県)		
95	山田 生斗 (兵庫県)	龍野クラブ			
96	森中 本生 (香川県)	尽誠学園高校			
97	堀田 真明 (三重県)	ヨシザワ			
98	平田 智之 (大阪府)	りんくうSTC			
99	関谷 豊亮 (愛知県)	松葉クラブ			
100	宇多 亮太 (愛知県)	松葉クラブ			
101	瀬口 礼我 (学連)	松山大学			
102	伴川 柊太 (山口県)	東ソー南陽			
103	石川 蒼輝 (広島県)	日本製鋼所			
104	仲島 有貴 (岐阜県)	五田市クラブ			
105	高富 貴大 (岐阜県)	太平洋工業			

# 男子一般 (3)

124	矢野 颯人 (広島県)	NTT西日本		竹田 凌 (京都府)	ワタキューセイモア	155
125	内藤 斗斗 (徳島県)	Blossom	1	池後 季将 (学連)	広島修道大学	156
126	流木 磨伍 (愛知県)	デンソー高棚クラブ	0	鳥越 亮知 (大阪府)	羽曳野市ソフトテニス連盟	157
127	内藤 響土 (山口県)	宇部工OB会	R 0	中野 大翔 (大分県)	日本製鉄大分	158
128	岩城 巧真 (和歌山県)	粉河KTC	0	石川 仁貴 (愛知県)	菊石クラブ	159
129	岩田 悠聖 (学連)	大阪成蹊大学	1 0	石田 翔太 (兵庫)	川崎重工明石	160
130	松久 銀河 (大分県)	大商鬼魄会	0	佐藤 和希 (和歌山県)	KAO	161
131	清水 大晃 (学連)	同志社大学	R 2	河村 知典 (山口県)	UBE	162
132	須澤 和将 (兵庫)	Match	0	正木 拓海 (三重)	ヨシザワ	163
133	原皆 門樹 (大阪府)	りんくうSTC	0	堀江 星光 (徳島)	日亜化学工業	164
134	大村 咲也 (徳島)	つるぎ高校	1	細川 晋之介 (岡山)	K'sグループ	165
135	内田 丞藤 (京都府)	城陽テニスクラブ	0	和田 成生 (大阪府)	ルーセント大阪	166
136	林加 聖月 (愛知)	フェニックスクラブ	3	大西 佑太 (愛知)	豊田自動織機	167
137	小野 惠人 (三重)	東ソー四日市	1	五島 飛星 (愛知)	豊田自動織機	167
138	川村 優太 (山口)	UBE	0	脇岡 悠斗 (学連)	関西外国語大学	168
139	松尾 友貴 (山口)	UBE	0	樽井 弘聖 (兵庫)	緑蔭クラブ	169
140	小白 石充 (学連)	熊本学園大学	R 0	中浦 寛海 (広島)	マツダ	170
141	篠澤 巧大 (山口)	東ソー南陽	1	浦川 優太 (愛知)	東邦ガス	171
142	大星 将人 (岡山)	三井E&S BARON	1	足利 宝来 (学連)	四国大学	172
143	泥谷 侑輝 (兵庫)	伊丹クラブ	2	猪本 唯人 (徳島)	オレンジクラブ	173
144	馬場 雄太 (大阪府)	清流クラブ	2 2	二宮 祐聖 (徳島)	チームMINT	173
145	立石 浩喜 (大阪府)	八尾市ソフトテニス協会	2	新加 藤省吾 (大阪府)	東大阪市ソフトテニス協会	174
146	飯尾 太智 (愛媛)	新居浜市ソフトテニス連盟	1	釘根 海翔 (山口)	東ソー南陽	175
147	鈴木 廉斗 (愛知)	住友化学愛媛	1	梶玉 田悠登 (愛知)	トヨタ車体	176
148	護摩 涼太 (京都府)	中部電力愛知	0	伊森 瑞健 (広島)	福山市職労	177
149	白川 己生 (三重)	ワタキューセイモア	0	向川 良平 (広島)	JFE西日本福山	177
150	下井 康太 (三重)	ヨシザワ	3	鹿島 晴紀 (宮崎)	都商OBクラブ	178
151	小山 健希 (学連)	関西外国語大学	1	森田 優斗 (香川)	尽誠学園高校	179
152	若木 健太郎 (徳島)	うずしおクラブ	1	伊藤 陽聖 (愛知)	豊橋STC	180
153	伊藤 汰馬 (広島)	マツダ	0	塩野 信佳 (鳥取)	リーランドS.T.C	181
154	三好 優真 (高知)	波多クラブ	3	西川 崇雄 (奈良)	郡山クラブ	181
155	藤村 和弥 (愛知)	桜クラブ	0	楠本 敦志 (大分)	ASSIST	182
156	原田 昌典 (愛知)	中部電力愛知	0	松岡 裕次郎 (大阪府)	平野ソフトテニス連盟	182
157	黒岩 弦生 (大阪府)	ルーセント大阪	2	峰嶋 駿大 (学連)	環太平洋大学	183
158	平佐 凰輝 (和歌山)	太平洋工業	3	池田 悠和 (三重)	Panasonic	184
159	加藤 英太 (岐阜)	太平洋工業	3	久加 聖大 (長崎)	十八親和銀行	185

# 男子一般 (4)

186	阪本 峻 (京都府)	ワタキューセイモア		金松 山 勇 波 (京都府)	ワタキューセイモア	216
187	星野 雄慈夜 (学連)	愛知学院大学		松金 陸人 (学連)	履正社スポーツ専門学校	217
188	伊藤 蒼空 (岡山県)	三井E&S	1	雁田 悠楓 (香川県)	琴平特戦隊	218
189	赤羽 幸人 (大阪府)	teamコネクト	3	古三 建拓海 (愛知県)	松葉クラブ	219
190	竹谷 雅大 (愛知県)	豊田自動織機	1	脇須 濱中 純 (大阪府)	上宮高校	220
191	中林 裕次郎 (三重県)	東ソー四日市	0	須原 山 誠 (徳島県)	日亜化学工業	221
192	榎野 隆真 (学連)	同志社大学	1	濱中 川 壮 (兵庫県)	加古川クラブ	222
193	富安 健志郎 (学連)	松山大学	2	濱青 藤 祐輝 (愛知県)	トヨタ自動車	223
194	小田 大星 (学連)	府中STC	1	中工 藤 斗 (学連)	立命館大学	224
195	西田 新太 (学連)	新東工業	0	上西 川 斗 (徳島県)	関西大学	225
196	塚本 新哉 (学連)	豊橋STC	2	丸山 山 来翔 (徳島県)	立命館大学	226
197	橋之内 陵平 (学連)	東ソー南陽	3	丸山 藤 平 (徳島県)	立命館大学	227
198	中本 修輔 (愛知県)	りんくうSTC	0	丸山 藤 平 (徳島県)	立命館大学	228
199	石川 淳一 (山口県)	鷺敷連合	1	丸山 藤 平 (徳島県)	立命館大学	229
200	平和 昇文 (徳島県)	明德義塾高校	3	丸山 藤 平 (徳島県)	立命館大学	230
201	和河 清文 (山口県)	マツダ	2	丸山 藤 平 (徳島県)	立命館大学	231
202	鈴木 文己 (大阪府)	和北クラブ	2	丸山 藤 平 (徳島県)	立命館大学	232
203	得重 拓馬 (愛知県)	中部電力愛知	1	丸山 藤 平 (徳島県)	立命館大学	233
204	坂口 哲生 (徳島県)	なかよしクラブ	3	丸山 藤 平 (徳島県)	立命館大学	234
205	園田 琉音 (高知県)	JR四国	2	丸山 藤 平 (徳島県)	立命館大学	235
206	吉田 星平 (広島県)	西播STC	2	丸山 藤 平 (徳島県)	立命館大学	236
207	弘末 相楽 (和歌山県)	ルーセント大阪	2	丸山 藤 平 (徳島県)	立命館大学	237
208	濱田 空 (愛知県)	日本製鉄大分	2	丸山 藤 平 (徳島県)	立命館大学	238
209	森川 晋之介 (香川県)	愛媛にぎたつクラブ	1	丸山 藤 平 (徳島県)	立命館大学	239
210	大和田 一星 (香川県)	Aylu's	3	丸山 藤 平 (徳島県)	立命館大学	240
211	金子 有志 (兵庫県)	ヨシザワ	3	丸山 藤 平 (徳島県)	立命館大学	241
212	北垣 尚也 (大阪府)	天理大学	1	丸山 藤 平 (徳島県)	立命館大学	242
213	鍛崎 斗琉 (大分県)	CJB	1	丸山 藤 平 (徳島県)	立命館大学	243
214	市野 蒼真 (愛媛県)	うずしおクラブ	1	丸山 藤 平 (徳島県)	立命館大学	244
215	松浦 悠平 (愛媛県)	八尾市ソフトテニス協会	2	丸山 藤 平 (徳島県)	立命館大学	245
216	江東 真平 (三重県)	四国大学	0	丸山 藤 平 (徳島県)	立命館大学	246
217	高橋 直幹 (学連)	東ソー南陽	2	丸山 藤 平 (徳島県)	立命館大学	247
218	津村 康章 (学連)	東邦ガス	2	丸山 藤 平 (徳島県)	立命館大学	248
219	丸山 佳斗 (学連)	東邦ガス	0	丸山 藤 平 (徳島県)	立命館大学	249
220	平川 史斗 (学連)	東邦ガス	2	丸山 藤 平 (徳島県)	立命館大学	250
221	片山 和哉 (学連)	東邦ガス	2	丸山 藤 平 (徳島県)	立命館大学	251
222	田上 祐也 (学連)	東邦ガス	2	丸山 藤 平 (徳島県)	立命館大学	252
223	井上 公貴 (学連)	東邦ガス	2	丸山 藤 平 (徳島県)	立命館大学	253
224	横山 直輝 (学連)	東邦ガス	2	丸山 藤 平 (徳島県)	立命館大学	254
225	中川 拓斗 (学連)	東邦ガス	2	丸山 藤 平 (徳島県)	立命館大学	255
226	戸田 柁人 (学連)	東邦ガス	2	丸山 藤 平 (徳島県)	立命館大学	256
227	片岡 壮史 (学連)	東邦ガス	2	丸山 藤 平 (徳島県)	立命館大学	257
228	武田 歩 (学連)	東邦ガス	2	丸山 藤 平 (徳島県)	立命館大学	258
229	丸岡 幸太郎 (学連)	東邦ガス	2	丸山 藤 平 (徳島県)	立命館大学	259
230	安藤 優作 (学連)	東邦ガス	2	丸山 藤 平 (徳島県)	立命館大学	260
231	安藤 圭祐 (学連)	東邦ガス	2	丸山 藤 平 (徳島県)	立命館大学	261
232	安藤 圭祐 (学連)	東邦ガス	2	丸山 藤 平 (徳島県)	立命館大学	262
233	安藤 圭祐 (学連)	東邦ガス	2	丸山 藤 平 (徳島県)	立命館大学	263
234	安藤 圭祐 (学連)	東邦ガス	2	丸山 藤 平 (徳島県)	立命館大学	264
235	安藤 圭祐 (学連)	東邦ガス	2	丸山 藤 平 (徳島県)	立命館大学	265
236	安藤 圭祐 (学連)	東邦ガス	2	丸山 藤 平 (徳島県)	立命館大学	266
237	安藤 圭祐 (学連)	東邦ガス	2	丸山 藤 平 (徳島県)	立命館大学	267
238	安藤 圭祐 (学連)	東邦ガス	2	丸山 藤 平 (徳島県)	立命館大学	268
239	安藤 圭祐 (学連)	東邦ガス	2	丸山 藤 平 (徳島県)	立命館大学	269
240	安藤 圭祐 (学連)	東邦ガス	2	丸山 藤 平 (徳島県)	立命館大学	270
241	安藤 圭祐 (学連)	東邦ガス	2	丸山 藤 平 (徳島県)	立命館大学	271
242	安藤 圭祐 (学連)	東邦ガス	2	丸山 藤 平 (徳島県)	立命館大学	272
243	安藤 圭祐 (学連)	東邦ガス	2	丸山 藤 平 (徳島県)	立命館大学	273
244	安藤 圭祐 (学連)	東邦ガス	2	丸山 藤 平 (徳島県)	立命館大学	274
245	安藤 圭祐 (学連)	東邦ガス	2	丸山 藤 平 (徳島県)	立命館大学	275
246	安藤 圭祐 (学連)	東邦ガス	2	丸山 藤 平 (徳島県)	立命館大学	276
247	安藤 圭祐 (学連)	東邦ガス	2	丸山 藤 平 (徳島県)	立命館大学	277
248	安藤 圭祐 (学連)	東邦ガス	2	丸山 藤 平 (徳島県)	立命館大学	278
249	安藤 圭祐 (学連)	東邦ガス	2	丸山 藤 平 (徳島県)	立命館大学	279
250	安藤 圭祐 (学連)	東邦ガス	2	丸山 藤 平 (徳島県)	立命館大学	280
251	安藤 圭祐 (学連)	東邦ガス	2	丸山 藤 平 (徳島県)	立命館大学	281
252	安藤 圭祐 (学連)	東邦ガス	2	丸山 藤 平 (徳島県)	立命館大学	282
253	安藤 圭祐 (学連)	東邦ガス	2	丸山 藤 平 (徳島県)	立命館大学	283
254	安藤 圭祐 (学連)	東邦ガス	2	丸山 藤 平 (徳島県)	立命館大学	284
255	安藤 圭祐 (学連)	東邦ガス	2	丸山 藤 平 (徳島県)	立命館大学	285
256	安藤 圭祐 (学連)	東邦ガス	2	丸山 藤 平 (徳島県)	立命館大学	286
257	安藤 圭祐 (学連)	東邦ガス	2	丸山 藤 平 (徳島県)	立命館大学	287
258	安藤 圭祐 (学連)	東邦ガス	2	丸山 藤 平 (徳島県)	立命館大学	288
259	安藤 圭祐 (学連)	東邦ガス	2	丸山 藤 平 (徳島県)	立命館大学	289
260	安藤 圭祐 (学連)	東邦ガス	2	丸山 藤 平 (徳島県)	立命館大学	290
261	安藤 圭祐 (学連)	東邦ガス	2	丸山 藤 平 (徳島県)	立命館大学	291
262	安藤 圭祐 (学連)	東邦ガス	2	丸山 藤 平 (徳島県)	立命館大学	292
263	安藤 圭祐 (学連)	東邦ガス	2	丸山 藤 平 (徳島県)	立命館大学	293
264	安藤 圭祐 (学連)	東邦ガス	2	丸山 藤 平 (徳島県)	立命館大学	294
265	安藤 圭祐 (学連)	東邦ガス	2	丸山 藤 平 (徳島県)	立命館大学	295
266	安藤 圭祐 (学連)	東邦ガス	2	丸山 藤 平 (徳島県)	立命館大学	296
267	安藤 圭祐 (学連)	東邦ガス	2	丸山 藤 平 (徳島県)	立命館大学	297
268	安藤 圭祐 (学連)	東邦ガス	2	丸山 藤 平 (徳島県)	立命館大学	298
269	安藤 圭祐 (学連)	東邦ガス	2	丸山 藤 平 (徳島県)	立命館大学	299
270	安藤 圭祐 (学連)	東邦ガス	2	丸山 藤 平 (徳島県)	立命館大学	300
271	安藤 圭祐 (学連)	東邦ガス	2	丸山 藤 平 (徳島県)	立命館大学	301
272	安藤 圭祐 (学連)	東邦ガス	2	丸山 藤 平 (徳島県)	立命館大学	302
273	安藤 圭祐 (学連)	東邦ガス	2	丸山 藤 平 (徳島県)	立命館大学	303
274	安藤 圭祐 (学連)	東邦ガス	2	丸山 藤 平 (徳島県)	立命館大学	304
275	安藤 圭祐 (学連)	東邦ガス	2	丸山 藤 平 (徳島県)	立命館大学	305
276	安藤 圭祐 (学連)	東邦ガス	2	丸山 藤 平 (徳島県)	立命館大学	306
277	安藤 圭祐 (学連)	東邦ガス	2	丸山 藤 平 (徳島県)	立命館大学	307
278	安藤 圭祐 (学連)	東邦ガス	2	丸山 藤 平 (徳島県)	立命館大学	308
279	安藤 圭祐 (学連)	東邦ガス	2	丸山 藤 平 (徳島県)	立命館大学	309
280	安藤 圭祐 (学連)	東邦ガス	2	丸山 藤 平 (徳島県)	立命館大学	310
281	安藤 圭祐 (学連)	東邦ガス	2	丸山 藤 平 (徳島県)	立命館大学	311
282	安藤 圭祐 (学連)	東邦ガス	2	丸山 藤 平 (徳島県)	立命館大学	312
283	安藤 圭祐 (学連)	東邦ガス	2	丸山 藤 平 (徳島県)	立命館大学	313
284	安藤 圭祐 (学連)	東邦ガス	2	丸山 藤 平 (徳島県)	立命館大学	314
285	安藤 圭祐 (学連)	東邦ガス	2	丸山 藤 平 (徳島県)	立命館大学	315
286	安藤 圭祐 (学連)	東邦ガス	2	丸山 藤 平 (徳島県)	立命館大学	316
287	安藤 圭祐 (学連)	東邦ガス	2	丸山 藤 平 (徳島県)	立命館大学	317
288	安藤 圭祐 (学連)	東邦ガス	2	丸山 藤 平 (徳島県)	立命館大学	318
289	安藤 圭祐 (学連)	東邦ガス	2	丸山 藤 平 (徳島県)	立命館大学	319
290	安藤 圭祐 (学連)	東邦ガス	2	丸山 藤 平 (徳島県)	立命館大学	320
291	安藤 圭祐 (学連)	東邦ガス	2	丸山 藤 平 (徳島県)	立命館大学	321
292	安藤 圭祐 (学連)	東邦ガス	2	丸山 藤 平 (徳島県)	立命館大学	322
293	安藤 圭祐 (学連)	東邦ガス	2	丸山 藤 平 (徳島県)	立命館大学	323
294	安藤 圭祐 (学連)	東邦ガス	2	丸山 藤 平 (徳島県)	立命館大学	324
295	安藤 圭祐 (学連)	東邦ガス	2	丸山 藤 平 (徳島県)	立命館大学	325
296	安藤 圭祐 (学連)	東邦ガス	2	丸山 藤 平 (徳島県)	立命館大学	326
297	安藤 圭祐 (学連)	東邦ガス	2	丸山 藤 平 (徳島県)	立命館大学	327
298	安藤 圭祐 (学連)	東邦ガス	2	丸山 藤 平 (徳島県)	立命館大学	328
299	安藤 圭祐 (学連)	東邦ガス	2	丸山 藤 平 (徳島県)	立命館大学	329
300	安藤 圭祐 (学連)	東邦ガス	2	丸山 藤 平 (徳島県)	立命館大学	330
301	安藤 圭祐 (学連)	東邦ガス	2	丸山 藤 平 (徳島県)	立命館大学	331
302	安藤 圭祐 (学連)	東邦ガス	2	丸山 藤 平 (徳島県)	立命館大学	332
303	安藤 圭祐 (学連)	東邦ガス	2	丸山 藤 平 (徳島県)	立命館大学	333
304	安藤 圭祐 (学連)	東邦ガス	2	丸山 藤 平 (徳島県)	立命館大学	334
305	安藤 圭祐 (学連)	東邦ガス	2	丸山 藤 平 (徳島県)	立命館大学	335
306	安藤 圭祐 (学連)	東邦ガス	2	丸山 藤 平 (徳島県)	立命館大学	336
307	安藤 圭祐 (学連)	東邦ガス	2	丸山 藤 平 (徳島県)	立命館大学	337
308	安藤 圭祐 (学連)	東邦ガス	2	丸山 藤 平 (徳島県)	立命館大学	338
309	安藤 圭祐 (学連)	東邦ガス	2	丸山 藤 平 (徳島県)	立命館大学	339
310	安藤 圭祐 (学連)	東邦ガス	2	丸山 藤 平 (徳島県)	立命館大学	340
311	安藤 圭祐 (学連)	東邦ガス	2	丸山 藤 平 (徳島県)	立命館大学	341
312	安藤 圭祐 (学連)	東邦ガス	2	丸山 藤 平 (徳島県)	立命館大学	342
313	安藤 圭祐 (学連)	東邦ガス	2	丸山 藤 平 (徳島県)	立命館大学	343
314	安藤 圭祐 (学連)	東邦ガス	2	丸山 藤 平 (徳島県)	立命館大学	344
315	安藤 圭祐 (学連)	東邦ガス	2	丸山 藤 平 (徳島県)	立命館大学	345
316	安藤 圭祐 (学連)	東邦ガス	2	丸山 藤 平 (徳島県)	立命館大学	346
317	安藤 圭祐 (学連)	東邦ガス	2	丸山 藤 平 (徳島県)	立命館大学	347
318	安藤 圭祐 (学連)	東邦ガス	2	丸山 藤 平 (徳島県)	立命館大学	348
319	安藤 圭祐 (学連)	東邦ガス	2	丸山 藤 平 (徳島県)	立命館大学	349
320	安藤 圭祐 (学連)	東邦ガス	2	丸山 藤 平 (徳島県)	立命館大学	350
321	安藤 圭祐 (学連)	東邦ガス	2	丸山 藤 平 (徳島県)	立命館大学	351
322	安藤 圭祐 (学連)	東邦ガス	2	丸山 藤 平 (徳島県)	立命館大学	352
323	安藤 圭祐 (学連)	東邦ガス	2	丸山 藤 平 (徳島県)	立命館大学	353
324	安藤 圭祐 (学連)	東邦ガス	2	丸山 藤 平 (徳島県)	立命館大学	354
325	安藤 圭祐 (学連)	東邦ガス	2	丸山 藤 平 (徳島県)	立命館大学	355
326	安藤 圭祐 (学連)	東邦ガス	2	丸山 藤 平 (徳島県)	立命館大学	356
327	安藤 圭祐 (学連)	東邦ガス	2	丸山 藤 平 (徳島県)	立命館大学	357
328	安藤 圭祐 (学連)	東邦ガス	2	丸山 藤 平 (徳島県)	立命館大学	358
329	安藤 圭祐 (学連)	東邦ガス	2	丸山 藤 平 (徳島県)	立命館大学	359
330	安藤 圭祐 (学連)	東邦ガス	2	丸山 藤 平 (徳島県)	立命館大学	360
331	安藤 圭祐 (学連)	東邦ガス	2	丸山 藤 平 (徳島県)	立命館大学	361
332	安藤 圭祐 (学連)	東邦ガス	2	丸山 藤 平 (徳島県)	立命館大学	362
333	安藤 圭祐 (学連)	東邦ガス	2	丸山 藤 平 (徳島県)	立命館大学	363
334	安藤 圭祐 (学連)	東邦ガス	2	丸山 藤 平 (徳島県)	立命館大学	364
335	安藤 圭祐 (学連)	東邦ガス	2	丸山 藤 平 (徳島県)	立命館大学	365
336	安藤 圭祐 (学連)	東邦ガス	2	丸山 藤 平 (徳島県)	立命館大学	366
337	安藤 圭祐 (学連)	東邦ガス	2</			

一般男子

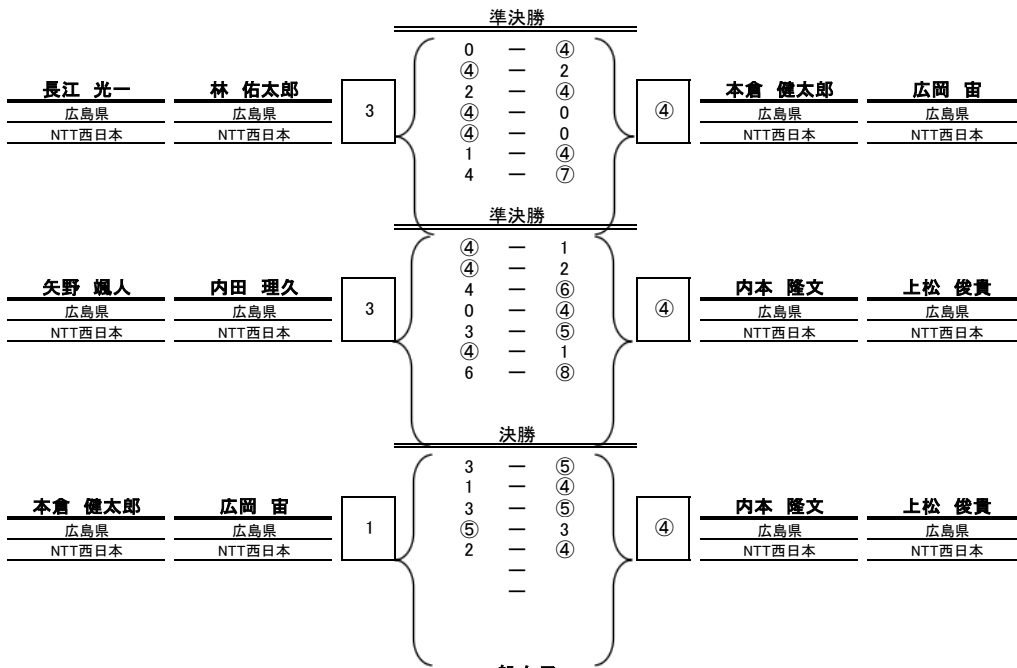

一般女子

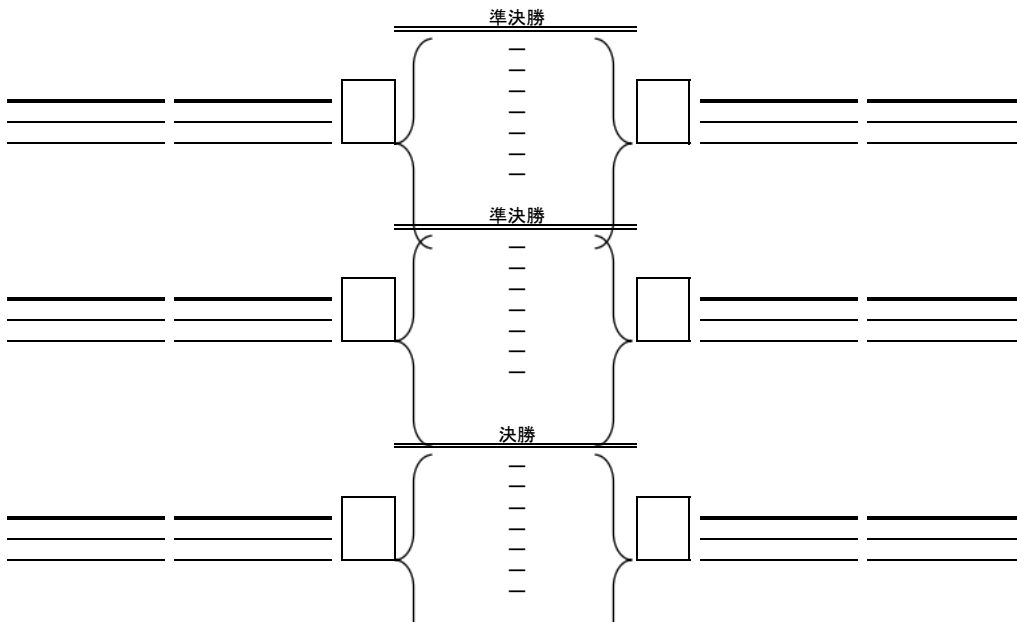

# 一般女子 (1)

1	原宮美咲 (京都府)	ワタキューセイモア		長谷川憂華 (京都府)	ワタキューセイモア	31
2	三好里桜 (徳島県)	脇町高校	0	村上真心 (奈良県)	奈良育英高校	32
3	水野伊央里 (学連)	九州産業大学	0	小宮愛夏 (学連)	中京大学	33
4	水野史菜 (愛知県)	岡崎城西高校		伊藤明花 (学連)	中京大学	33
5	脇谷結楽 (広島県)	東洋観光 広島中央クラブ	2	柴田季歩 (愛知県)	アドマテックス	34
6	松村菜実 (愛媛県)	道後・八千代クラブ	0	岩浦里佳 (学連)	四国大学	35
7	藤岡莉奈 (学連)	四国大学	3	鳥巢穂乃香 (学連)	四国大学	35
8	西村優那 (学連)	神戸親和大学		浦山阜 (学連)	関西大学	36
9	石本久美子 (和歌山県)	きのくに信用金庫 兵庫県教友クラブ	3	長崎帆花 (学連)	関西大学	36
10	弘瀬美咲 (高知県)	明德義塾高校	2	秋葉はるか (広島県)	東洋観光	37
11	八木渚 (愛知県)	トヨタ自動車	1	又江凛 (広島県)	東洋観光	37
12	門松虹 (大分県)	日本製鉄大分	0	山本萌衣 (岡山県)	ENEOS	38
13	國光沙奈 (兵庫県)	龍野クラブ	1	西村心那 (広島県)	CJB	38
14	前田千陽 (学連)	神戸松蔭大学	2	浅井優里 (徳島県)	脇町高校	39
15	荻内祥子 (岐阜県)	太平洋工業	3	山田萌未 (徳島県)	脇町高校	39
16	坂本朱羽来 (広島県)	どんぐり北広島	2	小嶋彩楽 (学連)	星城大学	40
17	笠井唯花 (学連)	中京大学	1	村井まとい (学連)	星城大学	40
18	鈴木実秋 (学連)	同志社女子大学	3	明神未来 (高知県)	TNT.C	41
19	吉田唯杏花 (香川県)	英明高校	3	竹谷未渚 (高知県)	TNT.C	41
20	下川美波 (徳島県)	チームMINT	2	田畑蘭 (愛知県)	トヨタ自動車	42
21	大村友織 (学連)	関西大学	2	服部麻衣 (愛知県)	トヨタ自動車	42
22	吉満芽生 (宮崎県)	エビス商事	0	高本来実 (兵庫県)	東芝姫路	43
23	庄司琴里 (愛知県)	アドマテックス		甲斐理央奈 (広島県)	どんぐり北広島	43
24	前川愛生 (兵庫県)	東芝姫路	1	奥田真矢 (学連)	神戸松蔭大学	44
25	松原葉子 (学連)	四国大学	1	藤部真央 (学連)	神戸松蔭大学	44
26	古石華鈴 (愛知県)	トヨタ自動車	3	中島茉衣子 (島根県)	TSK RED EIGHT	45
27	藤井綴菜 (和歌山県)	和歌山信愛高校	0	濱島怜奈 (島根県)	TSK RED EIGHT	45
28	久原羅夢 (京都府)	チームサニーブリーズ	0	山口夕奈 (京都府)	ワタキューセイモア	46
29	長瀬千咲 (学連)	関西外国語大学	0	井田まなか (京都府)	ワタキューセイモア	46
30	岩元望美 (学連)	神戸松蔭大学	0	上田風音 (学連)	同志社女子大学	47
				中村心菜 (学連)	同志社女子大学	47
				片山真衣 (学連)	関西外国語大学	48
				竹田麻由 (学連)	関西外国語大学	48
				澤井友杏 (愛知県)	アドマテックス	49
				小水流里菜 (愛知県)	アドマテックス	49
				安藤愛莉 (学連)	神戸松蔭大学	50
				東美穂 (宮崎県)	エビス商事	51
				西倉愛理 (宮崎県)	エビス商事	51
				五十嵐美結 (岐阜県)	太平洋工業	52
				生井沢日向子 (岐阜県)	太平洋工業	52
				高橋星煌 (広島県)	どんぐり北広島	53
				佐藤美緒 (学連)	神戸松蔭大学	53
				上田柚香 (和歌山県)	きのくに信用金庫	54
				久留紅 (和歌山県)	きのくに信用金庫	54
				岡部百花 (大分県)	日本製鉄大分	55
				中村日花莉 (大分県)	日本製鉄大分	55
				岸浦咲歩 (兵庫県)	三田クラブ	56
				岸浦菜歩 (兵庫県)	三田クラブ	56
				北大村心暖 (学連)	四国大学	57
				大江門葉奈 (学連)	四国大学	57
				江田百々香 (大阪府)	四天王寺高校	58
				藪内穂乃佳 (大阪府)	四天王寺高校	58
				上野寧々 (学連)	神戸親和大学	59
				辻田莉夢 (学連)	神戸親和大学	59
				吉川里梨 (愛知県)	トヨタ自動車	60
				清水千 (愛知県)	トヨタ自動車	60

# 一般女子 (2)

61	大津 櫻 (岐阜県 太平洋工業)	浅川 倉衣里 (岐阜県 太平洋工業)	91
62	原藤 百奈 (徳島県 脇町高校)	塚本 藤里 (学連 中京大学)	92
63	篠原 菜摘 (学連 星城大学)	柏原 亜希 (広島県 CJB 新居浜市ソフトテニス連盟)	93
64	花田 娃子 (大分県 日本製鉄大分)	入部 優花 (和歌山県 きのくに信用金庫)	94
65	島田 理沙 (広島県 東洋観光)	石川 桜楽 (高知県 TNT.C 小津クラブ)	95
66	山口 衣鶴 (京都府 チームサニーブリーズ 京都府庁)	門田 藤小 (愛知県 豊田大谷高校)	96
67	谷原 明日里 (学連 四国大学)	仲村 早百合 (学連 四国大学)	97
68	大谷 実友子 (熊本県 桜赤十字)	松尾 礼奈 (広島県 どんぐり北広島)	98
69	山本 響彩 (学連 中京大学)	西松 優花 (大阪府 ルーセント大阪)	99
70	岩崎 彩 (和歌山県 きのくに信用金庫)	寺田 光緒 (学連 神戸松蔭大学)	100
71	井口 美月 (愛知県 トヨタ自動車)	椎名 萌花 (兵庫県 東芝姫路)	101
72	江口 咲礼 (学連 関西大学)	山下 鈴加 (宮崎県 Y'S)	102
73	竹平 妃織 (兵庫県 龍野クラブ)	倉田 真央 (学連 四国大学)	102
74	中条 世蓮 (奈良県 大和高田市立高田商業高校)	尾崎 瀬里 (島根県 TSK RED EIGHT 瀬戸クラブ)	103
75	本市 川こいと (学連 神戸松蔭大学)	加藤 咲来 (愛知県 トヨタ自動車)	104
76	浅見 今日子 (愛知県 アドマテックス)	吉崎 琴葉 (京都府 ワタキューセイモア)	105
77	澤井 萌冬 (学連 関西外国語大学)	那須 帆快 (愛知県 アドマテックス)	106
78	前川 青空 (学連 熊本学園大学)	中村 天音 (学連 神戸親和大学)	107
79	川上 結己 (大阪府 四天王寺高校)	成松 愛果 (大分県 日本製鉄大分)	108
80	坂本 美羽 (徳島県 徳島アカエムクラブ TEAM流星)	東郷 ゆいか (和歌山県 和歌山信愛高校)	109
81	佐々木 暖理 (学連 九州産業大学)	永井 優理子 (愛知県 トヨタ自動車)	110
82	西田 海晴 (宮崎県 エビス商事)	源 愛恵 (徳島県 脇町高校)	111
83	佐藤 日香 (兵庫県 東芝姫路)	田上 深央 (学連 中京大学)	112
84	高橋 偲 (広島県 どんぐり北広島)	上里 しゆり (京都府 チームサニーブリーズ)	113
85	村安 遥 (愛媛県 松山ソフトテニスクラブ スマッシュセツヤスクラブ)	濱川 詩友 (京都府 ワタキューセイモア)	114
86	岡田 采華 (和歌山県 きのくに信用金庫)	長谷 歩奈 (学連 四国大学)	115
87	杉本 咲楽 (学連 四国大学)	藤岡 七星 (学連 関西大学)	116
88	吉森 藍音 (学連 福岡教育大学)	柴田 沙英 (学連 東洋観光)	117
89	佐藤 由希 (高知県 TNT.C)	青山 優芽 (広島県 東洋観光)	117
90	矢野 亜日 (京都府 ワタキューセイモア)	石田 きらり (香川県 尽誠学園高校)	118
		神谷 波佳 (兵庫県 Match)	119
		岩元 愛美 (学連 神戸松蔭大学)	120

一般女子

準決勝

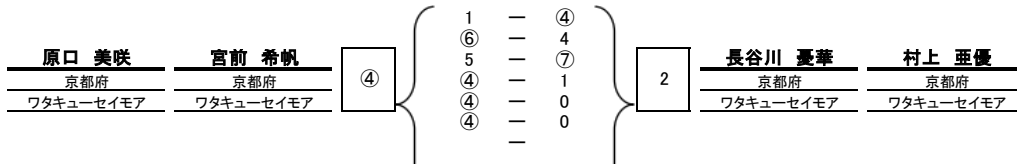

準決勝

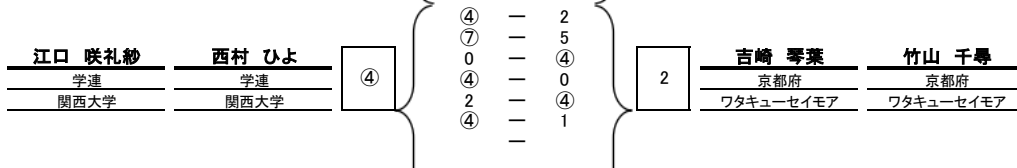

決勝

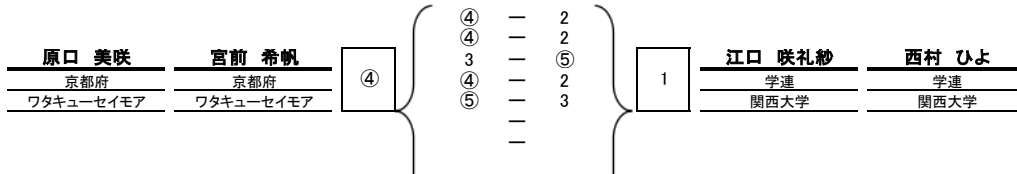

一般女子

準決勝

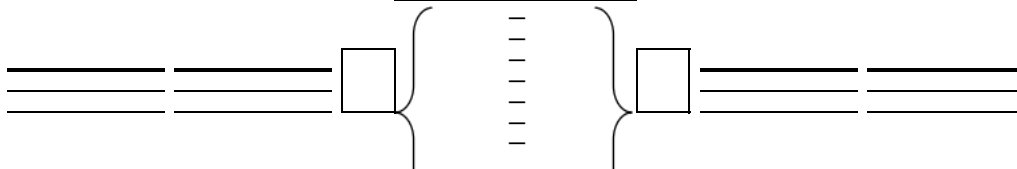

準決勝

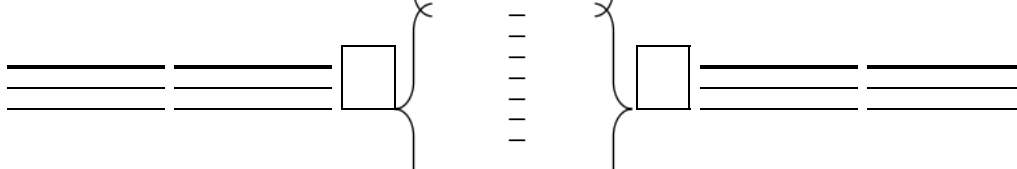

決勝

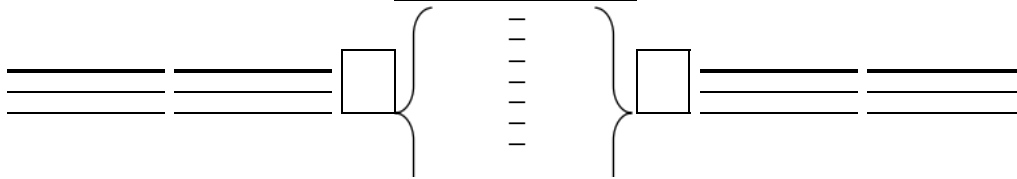

### 男子35(1)

Aブロック				1	2	3	勝敗	ゲーム数	順位
1	濱田 冬威 曾我部 卓司	大阪府 兵庫県	東大阪市ソフトテニス協会 兵庫フレンドリークラブ	/	④	④			1
2	杉本 健太 三輪 弘憲	愛知県 愛知県	美和STC 大治クラブ	0	/	④			2
3	原田 武 原 貴史	徳島県 徳島県	美馬市体協 美馬市体協	2	1	/			3

Bブロック				4	5	6	勝敗	ゲーム数	順位
4	松古 大樹 伊東 宏	愛知県 愛知県	豊田自動織機 豊田自動織機	/	1	④			2
5	玉井 信也 節安 広一	愛媛県 愛媛県	新居浜市役所 スマッシュセツヤスクラブ	④	/	④			1
6	池田 正人 古澤 洋平	鳥取県 鳥取県	白兎クラブ 久松クラブ	2	1	/			3

Cブロック				7	8	9	勝敗	ゲーム数	順位
7	岩永 淳 高川 経生	広島県 広島県	NTT西日本中国 東洋観光	/	④	④			1
8	土田 哲也 石原 拓也	愛知県 愛知県	沓掛クラブ 新東工業	2	/	④			2
9	元山 智博 大野 真孝	兵庫県 兵庫県	三木クラブ 加古川クラブ	2	1	/			3

Dブロック				10	11	12	勝敗	ゲーム数	順位
10	山本 翔吾 立田 康明	香川県 愛媛県	なかよしクラブ 愛媛にぎたつクラブ	/	④	④			1
11	小野 晃平 萱島 創太	大分県 大分県	JX金属製錬佐賀関 日本製鉄大分	2	/	④			2
12	伊藤 寿式 長坂 達也	愛知県 愛知県	みどるつちよ みどるつちよ	0	1	/			3

Eブロック				13	14	15	勝敗	ゲーム数	順位
13	宮田 耕太郎 瀧本 雄太	兵庫県 兵庫県	NEXT NEXT	/	④	1			2
14	中井 規之 平谷 泰寛	広島県 広島県	ごうたま 安部クラブ	2	/	0			3
15	緒方 寛和 横江 忠彦	高知県 高知県	小津クラブ 小津クラブ	④	④	/			1

Fブロック				16	17	18	勝敗	ゲーム数	順位
16	大本 昌希 東脇 直也	広島県 広島県	福山クラブ 五日市クラブ	/	④	④			1
17	伊藤 良平 山田 浩之	愛知県 愛知県	美和STC 美和STC	1	/	0			3
18	内本 泰輔 福永 大輝	大阪府 大阪府	羽曳野市ソフトテニス連盟 羽曳野市ソフトテニス連盟	0	④	/			2

Gブロック				19	20	21	勝敗	ゲーム数	順位
19	伊勢 達成 坂東 浩司	和歌山県 大阪府	青葉クラブ 東大阪市ソフトテニス協会	/	④	1			2
20	津村 晃央 只川 利	香川県 香川県	だんきクラブ だんきクラブ	1	/	1			3
21	福西 大輔 川淵 泰直	三重県 三重県	Panasonic Panasonic	④	④	/			1

Hブロック				22	23	24	25	勝敗	ゲーム数	順位
22	早瀬 友和 吉永 光太郎	愛知県 奈良県	松葉クラブ 帝塚山テニスクラブ	/	1	④	R1			3
23	村山 文浩 大串 一樹	兵庫県 兵庫県	加古川クラブ 加古川クラブ	④	/	2	0			2
24	田辺 法輝 滝本 一尊	広島県 広島県	安芸紅葉 安芸紅葉	0	④	/	2			4
25	岡本 悠 田中 星悟	徳島県 香川県	大神子病院 燧洋クラブ	④	④	④	/			1

Iブロック				26	27	28	勝敗	ゲーム数	順位
26	古賀 崇史 黒羽 祥平	和歌山県 徳島県	MONOLITH 徳島抽栄会	/	④	④			1
27	中野 秀紀 曾奈 謙	兵庫県 兵庫県	淡路クラブ 淡路クラブ	1	/	3			3
28	溝口 貴大 竹中 竜二	愛知県 愛知県	MEI CLUB 中部電力愛知	1	④	/			2

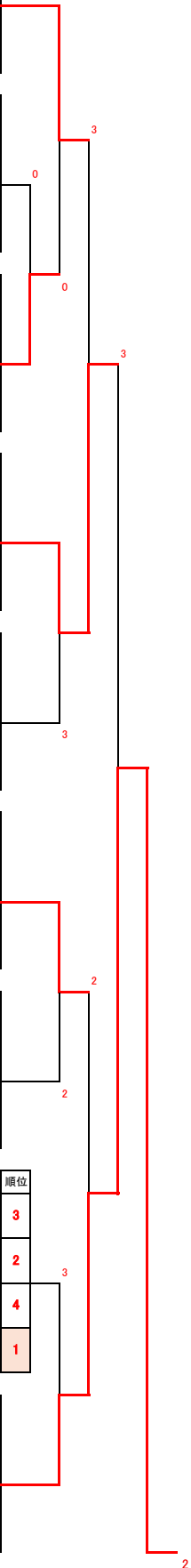

男子35(2)

Jブロック				29	30	31	勝敗	ゲーム数	順位
29	土井内 陽介 高井 翔宇	徳島県 大阪府	徳島抽栄会 履正社スポーツ専門学校		④	④			1
30	中西 裕一郎 省澤 勇輝	愛知県 愛知県	春日井クラブ 松葉クラブ	1		0			3
31	田口 潤 高杉 真登	兵庫県 岡山県	兵庫フレンドリークラブ 鬼の城ソフトテニスクラブ	2	④				2

Kブロック				32	33	34	35	勝敗	ゲーム数	順位
32	村井 京介 津田 直季	愛知県 愛知県	美和STC 美和STC		1	0	④			3
33	弘中 義隆 三浦 拓也	広島県 広島県	日本製鋼所 広島製作所 日本製鋼所 広島製作所	④		④	④			1
34	岡本 太一 二澤 晃次	大阪府 和歌山県	NTT関西 KAO	④	3		④			2
35	小橋 惇哉 六車 晃大	香川県 香川県	若水クラブ FAS	R	R	R				4

Lブロック				36	37	38	勝敗	ゲーム数	順位	
36	田中 翔 菊池 康之	愛知県 愛知県	松葉クラブ 松葉クラブ		④	④				1
37	上岡 透 清家 寿彦	高知県 高知県	波多クラブ 四万十黒尊クラブ	3		④				2
38	松川 佳裕 杉野 勝宣	兵庫県 兵庫県	伊丹クラブ 川西ソフトテニスクラブ	R	R					3

Mブロック				39	40	41	勝敗	ゲーム数	順位	
39	藤原 義宏 毛利 伸治	愛媛県 愛媛県	愛媛にぎたつクラブ 愛風会		④	④				1
40	尾関 光 石川 和輝	愛知県 愛知県	菊石クラブ 菊石クラブ	1		④				2
41	廣田 達也 栗尾 佳司	徳島県 広島県	大神子病院 日本製鉄所	1	1					3

Nブロック				42	43	44	勝敗	ゲーム数	順位	
42	馬場 祥多 谷田 明照	鳥取県 岡山県	城山クラブ 総社クラブ		④	④				1
43	原田 啓作 杉野 直之	徳島県 徳島県	徳島アカエムクラブ 永遠クラブ	1		④				2
44	井口 雄一 森田 祐哉	大分県 大分県	ASSIST ASSIST	R	R					3

Oブロック				45	46	47	勝敗	ゲーム数	順位	
45	加藤 潤也 前田 徹	愛知県 愛知県	松葉クラブ 松葉クラブ		④	④				1
46	和田 康紀 永山 亮太	広島県 広島県	CJB 安部クラブ	0		④				2
47	松本 玲央 安場 宏明	奈良県 大阪府	郡山クラブ 平野ソフトテニス連盟	1	3					3

Pブロック				48	49	50	勝敗	ゲーム数	順位	
48	安達 徹 北又 大誉	愛知県 愛知県	豊橋STC 新東工業		④	④				1
49	藤井 貴雅 国田 隆太郎	香川県 香川県	だんきクラブ 三観消防	1		④				2
50	中西 基樹 松山 誠人	京都府 京都府	ステーションクラブ エスペッククラブ	2	2					3

Qブロック				51	52	53	勝敗	ゲーム数	順位	
51	村上 陽祐 堀 辰則	兵庫県 兵庫県	西脇クラブ 西脇クラブ		④	2				2
52	宮本 重樹 市野 正義	和歌山県 和歌山県	WILL 青葉クラブ	2		④				1
53	近藤 翔平 福田 修一	島根県 島根県	かみありクラブ はすみクラブ	④	0					3

Rブロック				54	55	56	勝敗	ゲーム数	順位	
54	小嶋 建輝 村山 浩平	熊本県 長崎県	煌 長島ITC		④	④				1
55	緒方 亮介 緒方 昭仁	徳島県 徳島県	美馬市体協 美馬市体協	2		0				3
56	森元 大志 巽 デービッド	広島県 広島県	中国電力 CJB	1	④					2

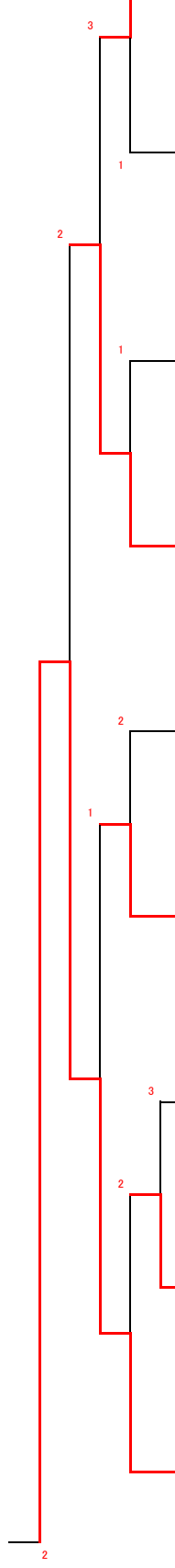

男子 3 5

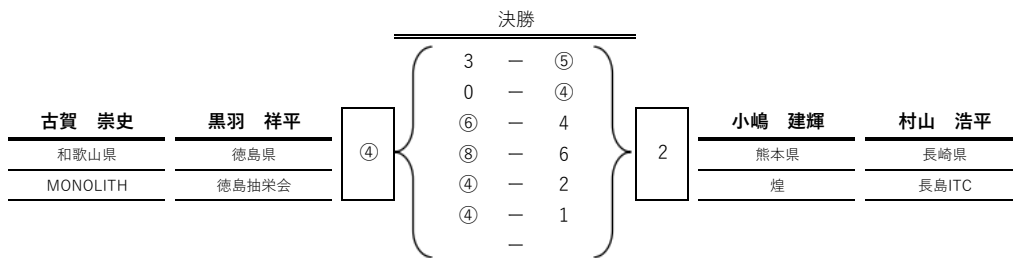
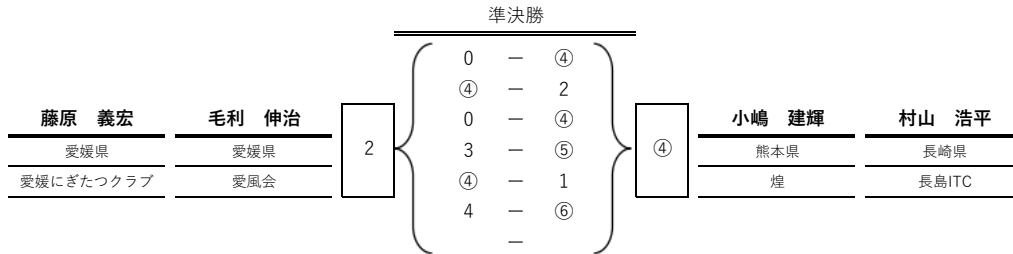
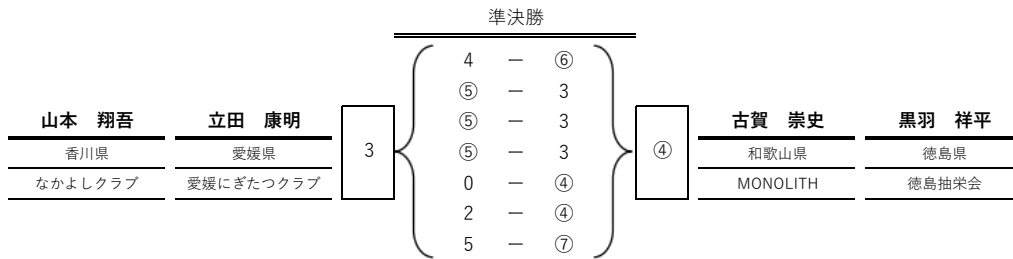

女子 3 5

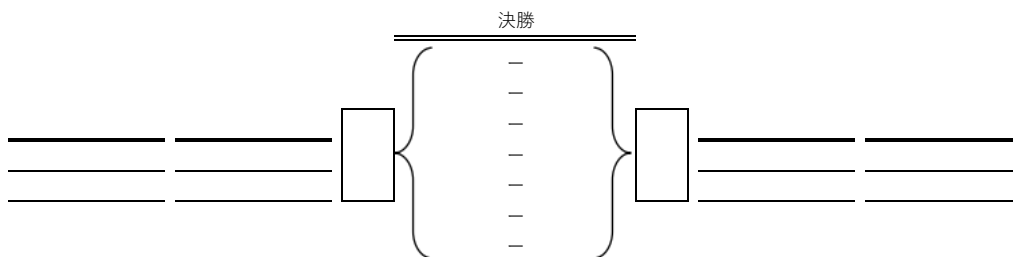
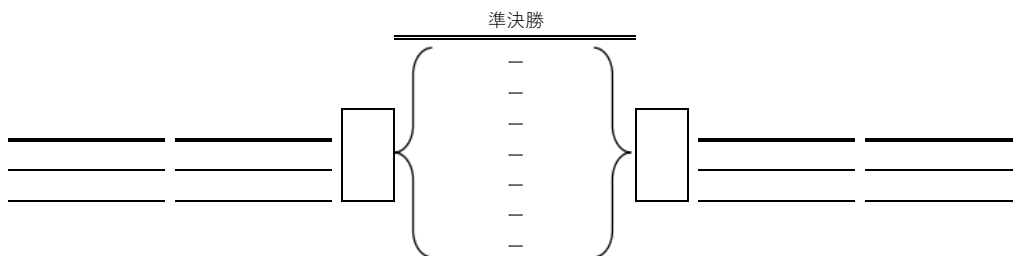
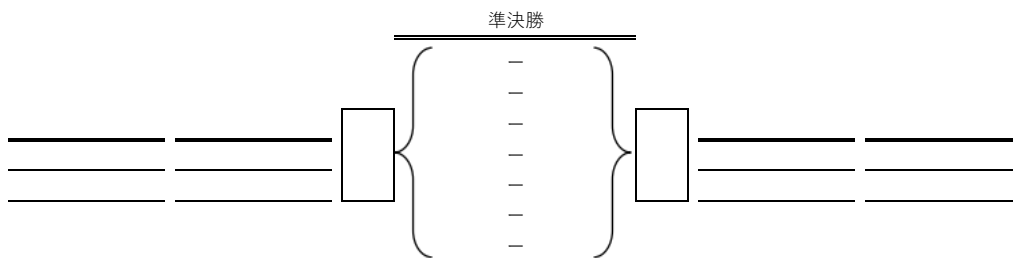

## 女子35

Aブロック				1	2	3	4	勝敗	ゲーム差	順位
1	金城 ひろみ 山下 千恵	沖縄県 沖縄県	チーム我樹丸 Gleam	/	④	④	0			2
2	前田 綾子 松川 のぞみ	岡山県 兵庫県	井原テニスクラブ 今津クラブ	2	/	3	④			4
3	稲場 えり 島田 藍	京都府 京都府	B-JOKER B-JOKER	0	④	/	0			3
4	西村 美香 八木 朋美	愛媛県 愛媛県	愛媛にぎたつクラブ GOAT	④	3	④	/			1

Bブロック				5	6	7	8	勝敗	ゲーム差	順位
5	福原 裕江 松若 理沙	山口県 岡山県	徳山ソフトテニスクラブ ダンディズム	/	④	1	1			3
6	宮地 志奈 正岡 未知	広島県 愛媛県	CJB 若葉クラブ	1	/	1	3			4
7	伊勢 美奈美 竹本 依里	和歌山県 大阪府	ALPHA. MEWS	④	④	/	2			2
8	勝部 直子 波野 洋子	京都府 京都府	クレインズ クレインズ	④	④	④	/			1

### 3位決定戦

A2	金城 ひろみ 山下 千恵	沖縄県 沖縄県	チーム我樹丸 Gleam
B2	伊勢 美奈美 竹本 依里	和歌山県 大阪府	ALPHA. MEWS

1



# 男子45(1)

Aリーグ				1	2	3	勝敗	ゲーム差	順位
1	新田 貴徳 横石 智	徳島県 徳島県	徳島市役所 大神子病院		④	④	2		1
2	久保 雅秀 山元 康王	和歌山県 京都府	教友クラブ わか葉会	1		1	0		3
3	松島 大樹 下山 悠	愛知県 愛知県	桜クラブ 西尾ソフトテニス協会	3	④		1		2

Bリーグ				4	5	6	勝敗	ゲーム差	順位
4	福岡 篤彦 山西 浩之	和歌山県 大阪府	粉河KTC 大阪狭山		④	④	2		1
5	園木 真作 馬場 豊克	福岡県 福岡県	三潴クラブ 三潴クラブ	3		④	1		2
6	吉永 佳永 平 辰彦	高知県 愛媛県	さえんば吾平クラブ 愛媛にぎたつクラブ	0	3		0		3

Cリーグ				7	8	9	勝敗	ゲーム差	順位
7	大和 賢治 田中 睦雄	大阪府 大阪府	パナソニックエレクトリック team レジェンド		2	1	0		3
8	坂口 大 岡部 徳太郎	兵庫県 徳島県	尼崎市立尼崎高校OBクラブ 日垂化学工業	④		1	1		2
9	武内 哲也 吉長 慎	広島県 広島県	マツダ マツダ	④	④		2		1

Dリーグ				10	11	12	勝敗	ゲーム差	順位
10	高橋 寛 小森 裕之	愛知県 愛知県	春日井クラブ 千種クラブ		④	0	1		2
11	佐竹 康一 淀澤 弘幹	和歌山県 和歌山県	維吹 維吹	1		1	0		3
12	森宗 浩慈 足利 剛平	岡山県 岡山県	プロシード クラレ岡山	④	④		2		1

Eリーグ				13	14	15	勝敗	ゲーム差	順位
13	金子 敬 大関 慎士	京都府 香川県	宇治市役所 なかよし		④	1	1		2
14	南 稔浩 谷本 雄太	徳島県 徳島県	美馬市体協 永遠クラブ	0		1	0		3
15	村谷 直喜 木津 大幸	大分県 大分県	日本製鉄大分 SBカワスミ	④	④		2		1

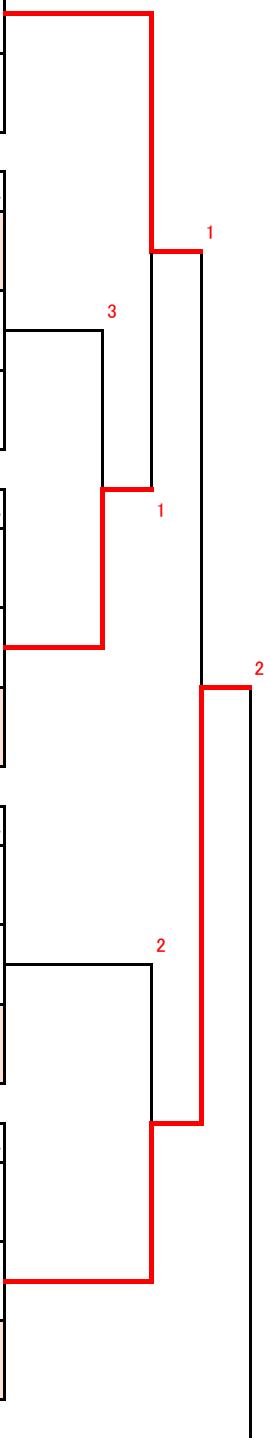

Fリーグ				16	17	18	勝敗	ゲーム差	順位
16	豆崎 一樹	兵庫県	三木クラブ	3	④	④	2		1
	岡崎 孝俊	島根県	はすみクラブ						
17	玉川 功	大阪府	東大阪市ソフトテニス協会			④	1		2
	杉野 優也	大阪府	ヨネックスクラブ						
18	坂田 修	福岡県	三瀧クラブ	1	0		0		3
	塚本 貴雄	福岡県	三瀧クラブ						

Gリーグ				19	20	21	22	勝敗	ゲーム差	順位
19	石本 修一	広島県	呉STC	1	④	④	2	2		2
	中川 修司	広島県	日本製鋼所							
20	猪本 佳広	徳島県	美馬市体協			3	3	0		4
	原 哲也	徳島県	美馬市体協							
21	井手尾 忠	和歌山県	教友クラブ	3	④		0	1		3
	荒井 隆	香川県	JR四国							
22	杉山 忍	岡山県	スフィーダテニスクラブ	④	④	④		3		1
	奥村 陸矢	福岡県	綾小路クラブ							

Hリーグ				23	24	25	勝敗	ゲーム差	順位
23	川西 克治	大阪府	team レジェンド	1	④	2	1		2
	吉田 康照	大阪府	高槻ソフトテニスクラブ						
24	高久 薫	愛知県	三菱電機			0	0		3
	桐山 和宏	岐阜県	三菱電機中津川						
25	花田 直弥	京都府	京都市役所	④	④		2		1
	山田 拓未	徳島県	大神子病院						

Iリーグ				26	27	28	勝敗	ゲーム差	順位
26	谷 弘樹	和歌山県	維吹	2	④	④	2		1
	倉本 和広	滋賀県	滋賀21クラブ						
27	秋山 浩二	岡山県	きしもとソフトテニスクラブ			1	0		3
	小宮 剛	山口県	山口教員クラブ						
28	細谷 康祐	香川県	なかよしクラブ	0	④		1		2
	永安 怜	香川県	亀城クラブ						

Jリーグ				29	30	31	勝敗	ゲーム差	順位
29	北野 敏明	大阪府	oneteam	1	④	④	2		1
	大津 竜二	愛知県	東邦ガス						
30	岡本 圭司	岡山県	燦燦会			④	1		2
	服部 佳雄	岡山県	鬼ノ城ソフトテニスクラブ						
31	上間 勉	沖縄県	今帰仁クラブ	0	1		0		3
	座間味 健	沖縄県	今帰仁クラブ						

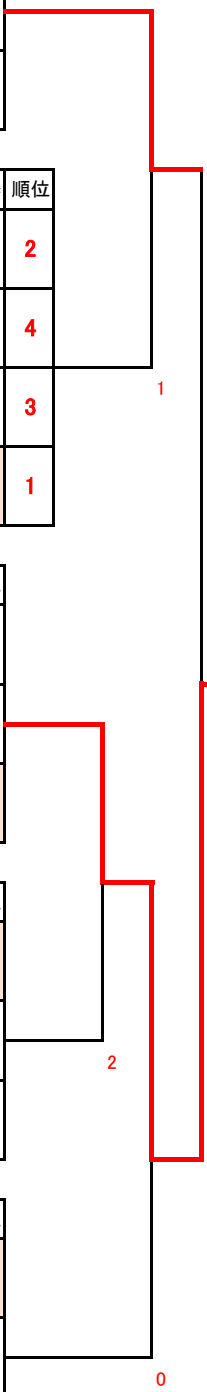

## 男子45(2)

Kリーグ				32	33	34	勝敗	ゲーム差	順位
32	福田 晃大 今村 義美	大阪府 香川県	東大阪市ソフトテニス協会 なかよしクラブ	/	④	④	2		1
33	藤倉 一毅 美馬 徹也	徳島県 徳島県	大神子病院 阿南クラブ	0	/	④	1		2
34	衛藤 克憲 亀谷 祐樹	愛知県 愛知県	鳳華クラブ 鳳華クラブ	1	2	/	0		3

Lリーグ				35	36	37	勝敗	ゲーム差	順位
35	本山 雄介 山下 和宏	大阪府 京都府	平野ソフトテニス連盟 京都市役所	/	3	1	0		3
36	松井 利澄 大塚 雅洋	兵庫県 兵庫県	山崎クラブ 川西ソフトテニスクラブ	④	/	1	1		2
37	二宮 直紀 藤村 義之	徳島県 徳島県	徳島アカエムクラブ 徳島抽栄会	④	④	/	2		1

Mリーグ				38	39	40	勝敗	ゲーム差	順位
38	伊藤 剛史 山田 博義	愛知県 愛知県	菊石クラブ 豊田自動織機	/	0	④	1		2
39	山本 昌宏 柴崎 旭仁	山口県 広島県	光ソフトテニスクラブ 五日市クラブ	④	/	④	2		1
40	濱田 正一 堀江 正純	和歌山県 和歌山県	教友クラブ 教友クラブ	3	0	/	0		3

Nリーグ				41	42	43	勝敗	ゲーム差	順位
41	山根 毅 立川 道和	島根県 広島県	斐川クラブ 広島中央クラブ	/	2	④	1		2
42	佐古 和也 岡島 秀俊	徳島県 徳島県	オレンジクラブ オレンジクラブ	④	/	④	2		1
43	井上 佳宏 原田 隆志	大阪府 大阪府	NTT関西 NTT関西	R	R	/	0		3

Oリーグ				44	45	46	勝敗	ゲーム差	順位
44	中堀 成生 森本 英揮	広島県 広島県	NTT西日本中国 NTT西日本中国	/	④	④	2		1
45	森下 克 造道 将司	大阪府 大阪府	大阪狭山クラブ team レジェンド	1	/	0	0		3
46	島本 昌信 小竹 一成	岡山県 岡山県	ダンディズム クラレ岡山	1	④	/	1		2

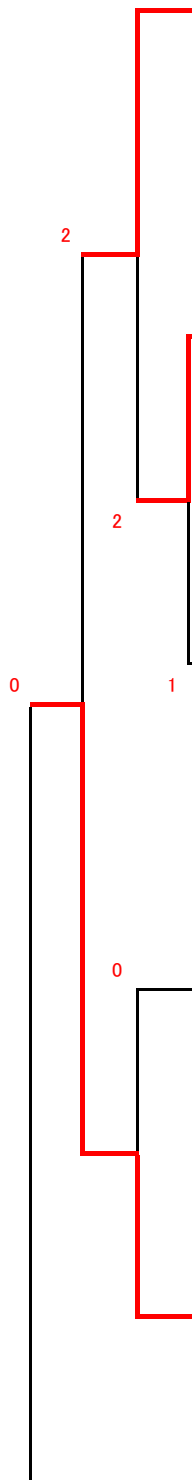

Pリーグ				47	48	49	勝敗	ゲーム差	順位
47	奥山 浩史 山田 丈生	岡山県 和歌山県	ENEOS 青葉クラブ		④	1	1		2
48	大浜 孝之 杉尾 伸明	香川県 香川県	高松市役所 若水クラブ	3		2	0		3
49	眞鍋 一志 西本 隆史	愛媛県 愛媛県	フジカンパニーズ フジカンパニーズ	④	④		2		1

Qリーグ				50	51	52	勝敗	ゲーム差	順位
50	岡 慎也 稲井 秀之	鳥取県 鳥取県	STC48 航空自衛隊美保基地		3	④	1	+1	1
51	猪本 利明 岡本 武夫	徳島県 徳島県	美馬市体協 那賀川Forty	④		2	1	-1	3
52	正野 雄介 廣田 智	大阪府 大阪府	大阪市役所 大阪市役所	2	④		1	±0	2

Rリーグ				53	54	55	勝敗	ゲーム差	順位
53	加古 武良 加藤 真澄	愛知県 愛知県	オールブラザー 中部電力愛知		④	1	1		2
54	儀武 哲児 大城 真勝	沖縄県 沖縄県	今帰仁クラブ 今帰仁クラブ	2		0	0		3
55	木下 春義 岡松 友樹	大分県 福岡県	中津工業OBクラブ 男塾	④	④		2		1

Sリーグ				56	57	58	勝敗	ゲーム差	順位
56	鵜尾 映輔 金田 喜裕	徳島県 和歌山県	大神子病院 伊都ソフトテニス協会		2	R	0		3
57	仁科 茂樹 有本 好孝	岡山県 岡山県	プロシードソフトテニスクラブ プロシードソフトテニスクラブ	④		④	2		1
58	大釜 芳英 宇野 鉄平	大阪府 広島県	藤井寺市ソフトテニス連盟 CAREOTH	④	1		1		2

Tリーグ				59	60	61	勝敗	ゲーム差	順位
59	縄田 栄二 吉國 公人	山口県 山口県	宇部市役所 山口教員クラブ		④	④	2		1
60	渡邊 研二 永井 芳和	広島県 広島県	フェニックス NON	1		④	1		2
61	酒向 克昌 天野 正樹	愛知県 愛知県	守山クラブ 美和STC	0	1		0		3

1

1

1

3



## 女子45

Aブロック				1	2	3	勝敗	ゲーム数	順位
1	諸岡 敬子	岡山県	井原テニスクラブ	/	④	④	2		1
	松崎 ゆかり	島根県	ベリーズやすぎ		/				
2	小宮 利枝	奈良県	生駒市ソフトテニス協会	2	/	1	0		3
	中村 陽子	大阪府	ファニー			/			
3	富田 麻里子	兵庫県	神戸山手クラブ	2	④	/	1		2
	大島 美津代	大阪府	堺ミルフィーズ				/		

Bブロック				4	5	6	勝敗	ゲーム数	順位
4	土居 聖子	大阪府	アブローズ	/	1	2	0		3
	高野 優子	大阪府	旭クラブ		/				
5	峯久 あや	香川県	なかよしクラブ	④	/	2	1		2
	福田 淳子	香川県	なかよしクラブ			/			
6	淀澤 真由美	和歌山県	維吹	④	④	/	2		1
	久保 陽子	和歌山県	維吹				/		

Cブロック				7	8	9	勝敗	ゲーム数	順位
7	小林 麻実	奈良県	西奈良ソフトテニスクラブ	/	1	1	0		3
	沼田 みどり	大阪府	teamレジェンド		/				
8	坂井 美香	大阪府	ヨネックスクラブ	④	/	④	2		1
	吉田 里冴	福岡県	スポーツアイランド			/			
9	橋本 綾子	愛知県	佐屋クラブ	④	3	/	1		2
	太田 理枝	愛知県	佐屋クラブ				/		

Dブロック				10	11	12	勝敗	ゲーム数	順位
10	足利 奈央	岡山県	クラレ岡山	/	④	④	2		1
	吉崎 香奈絵	京都府	B-JOKER		/				
11	安部 亜矢子	鳥取県	レディース鳥取	1	/	④	1		2
	矢本 和美	大阪府	堺ミルフィーズ			/			
12	濱田 真紀	兵庫県	朝霧レディース	0	2	/	0		3
	澤内 貴美	兵庫県	淡路クラブ				/		

Eブロック				13	14	15	勝敗	ゲーム数	順位
13	中谷 佳世	大阪府	ファニー	/	1	④	1	0	2
	立澤 蘭美	大阪府	ファニー		/				
14	山田 享代	愛知県	知立連盟	④	/	2	1	+1	1
	秋山 順子	香川県	晩星クラブ			/			
15	上岡 尚子	広島県	堀池組	1	④	/	1	-1	3
	吉岡 愛子	広島県	堀池組				/		

Fブロック				16	17	18	勝敗	ゲーム数	順位
16	大塚 沙織	兵庫県	高砂クラブ	/	④	④	2		1
	西原 礼	兵庫県	神戸山手クラブ		/				
17	高木 和子	大阪府	美原レインボー	0	/	④	1		2
	松本 美保	大阪府	高石CC			/			
18	濱澤 佳誉	鳥取県	三朝スパーズ	1	1	/	0		3
	中森 美鈴	広島県	呉クインクラブ				/		

Gブロック				19	20	21	勝敗	ゲーム数	順位
19	松井 あかね	京都府	B-JOKER	/	④	④	2		1
	戸島 真澄	奈良県	なかよしパング倶楽部		/				
20	横山 由美	大阪府	門真市ソフトテニス連盟	2	/	④	1		2
	片岡 さおり	大阪府	ファニー			/			
21	片山 晶子	岡山県	鬼ノ城ソフトテニスクラブ	1	2	/	0		3
	斉藤 亜弥	岡山県	鬼ノ城ソフトテニスクラブ				/		

Hブロック				22	23	24	25	勝敗	ゲーム数	順位
22	久保田 真弓	滋賀県	志賀STC	/	2	0	0	0	4	
	吉田 恵子	滋賀県	志賀STC		/					
23	田中 加代子	鳥取県	レディース鳥取	④	/	2	2	1	3	
	井上 美佳	岡山県	井原クラブ			/				
24	永瀬 千絵	福岡県	福岡クラブ	④	④	/	1	2	2	
	塚本 美穂	福岡県	三猪クラブ				/			
25	浜辺 真弓	大阪府	東大阪市ソフトテニス協会	④	④	④	/	3	1	
	松原 知世恵	奈良県	奈良ソフトテニスクラブ				/			

Iブロック				26	27	28	勝敗	ゲーム数	順位
26	上村 知栄子	和歌山県	L. C. C.	/	④	④	2		1
	小谷 麻紀	大阪府	箕面サングリーン		/				
27	舟根 里美	愛知県	ヨネックス名古屋	1	/	④	1	1	2
	小森 理恵	愛知県	ウイングクラブ			/			
28	小林 友美	香川県	Team IGA	3	2	/			3
	横井 恵美子	香川県	なかよしクラブ				/		

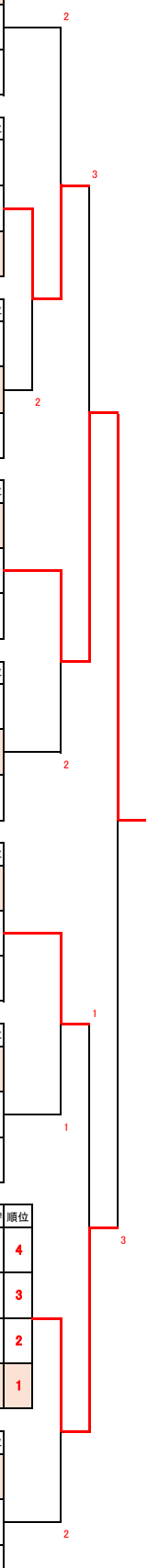

女子45

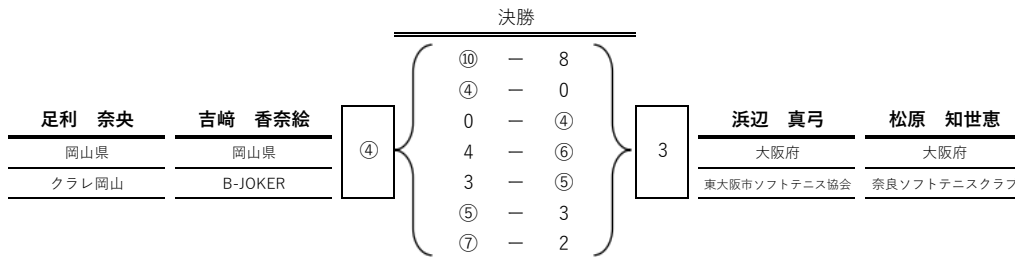
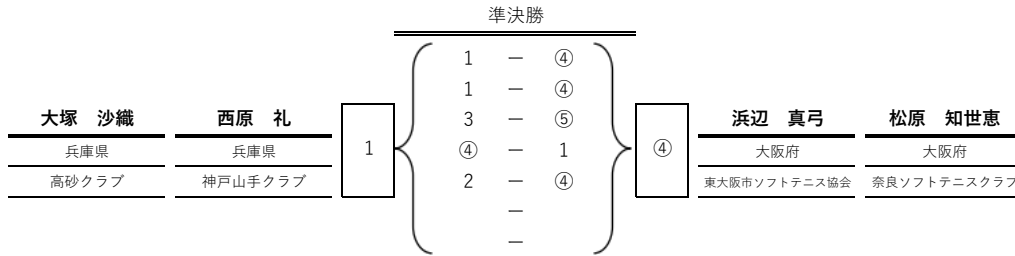
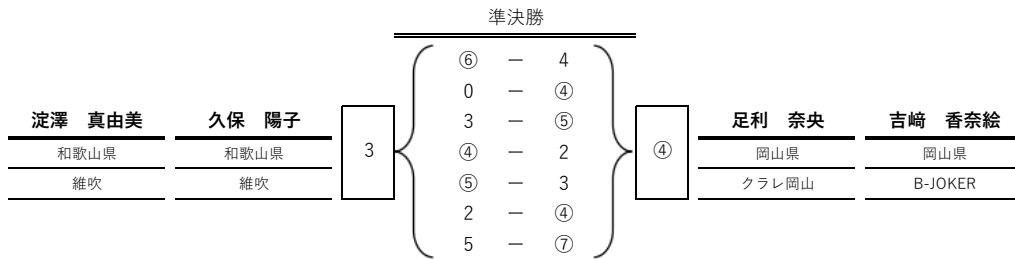

女子45

